

WHAI 04 UP

Akustische Wetterschutzhaube für Außenbauteil-Luftdurchlass am Fenster



IMPRESSUM

Produktmarke und Typenbezeichnung:

WHAI 04 UP

Akustische Wetterschutzhaube zur Unterputzmontage

Produktversion: Januar 2026

Mitgeltende Dokumente:

- MA_whai-04-up_700089_20260113



*Aereco GmbH
Robert-Bosch-Straße 9
65719 Hofheim-Wallau
DEUTSCHLAND
Tel.: 06122/ 92 768 30 - Fax: 06122/ 92 768 90
www.aereco.de*

Alle Rechte an den Publikationen behalten wir uns vor. Die Benutzung der Bilder in dieser Anleitung darf nur mit ausdrücklicher schriftlicher Genehmigung der Aereco GmbH und der in dieser Anleitung genannten Firmen erfolgen. Aus drucktechnischen Gründen können leichte Farbabweichungen auftreten. Technische Änderungen vorbehalten.

INHALTSVERZEICHNIS

| | | |
|------|--|----|
| 1. | PRODUKTBESCHREIBUNG UND TECHNISCHE DATEN | 4 |
| 1.1. | ALLGEMEINE PRODUKTBESCHREIBUNG | 4 |
| 1.2. | ZEICHNUNGEN | 4 |
| 2. | GRUNDLEGENDE SICHERHEITSHINWEISE | 5 |
| 2.1. | ALLGEMEINE HINWEISE | 5 |
| 2.2. | GELTUNGSBEREICH DER ANLEITUNG | 5 |
| 2.3. | BESTIMMUNGSGEMÄSSER GEBRAUCH | 5 |
| 2.4. | GEWÄHRLEISTUNG UND HAFTUNG | 5 |
| 3. | MONTAGE | 6 |
| 3.1. | BENÖTIGTE WERKZEUGE UND MONTAGEMATERIAL | 6 |
| 3.2. | HINWEISE ZU VORBEREITENDEN MASSNAHMEN VOR DER INSTALLATION/MONTAGE | 6 |
| 3.3. | INSTALLATION / MONTAGE | 7 |
| 4. | INSTANDHALTUNG / WARTUNG | 10 |
| 5. | ENTSORGUNG | 10 |

1. PRODUKTBESCHREIBUNG UND TECHNISCHE DATEN

1.1. ALLGEMEINE PRODUKTBESCHREIBUNG

Die vorliegende Montageanleitung gilt für die akustische Wetterschutzhaube WHAI 04 UP. Diese verbessert die akustischen Werte von Aereco Außenbauteil-Luftdurchlässen am Fenster und ist im Gegensatz zu anderen Wetterschutzhauben überputzbar. Dies verbessert die Integration des ALD in die Fassade und ermöglicht eine besonders ästhetische Erscheinung des Gebäudes.

| | | WHAI 04 UP |
|---|----|---|
| Artikelnummer | | 130604 |
| Kompatible ALD | | ZFH(V) 5-35, ZFH(V)A 5-35, ZFH(V)A 5-35 Plus, ZUFEH 100/110, ZUFES 100/110, EA(O) 30, EA(O) 45* |
| Lufttechnische Angaben | | |
| Bezugsfläche | | Siehe Datenblatt des ALD |
| Eigenschaften | | |
| Gewicht | g | 267 |
| Material | | Grundkörper: EPS (Neopor) Wetterschutzgitter: Edelstahl V4A (seewasserbeständig) |
| Montage | | |
| Lochabstand | mm | 372 |
| Montage am Fensterblendrahmen / Fensterflügel | | Standard / Optional (Fräshöhe beachten!) |

*Weitere ALD mit ausdrücklicher Genehmigung der Aereco GmbH.

1.2. ZEICHNUNGEN

WHAI 04 UP – Ansicht von unten

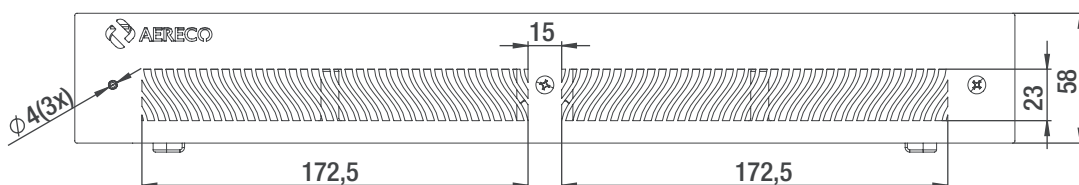

WHAI 04 UP – Frontansicht

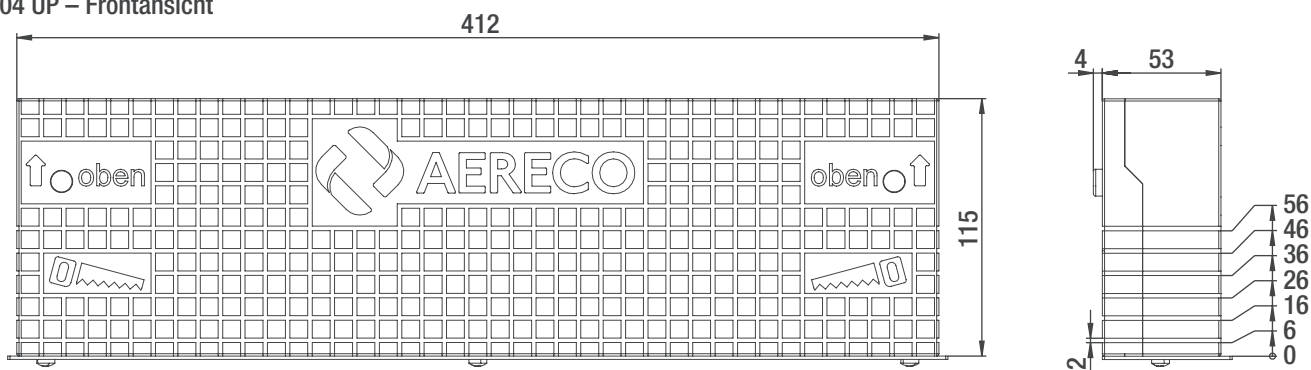

WHAI 04 UP – Rückansicht

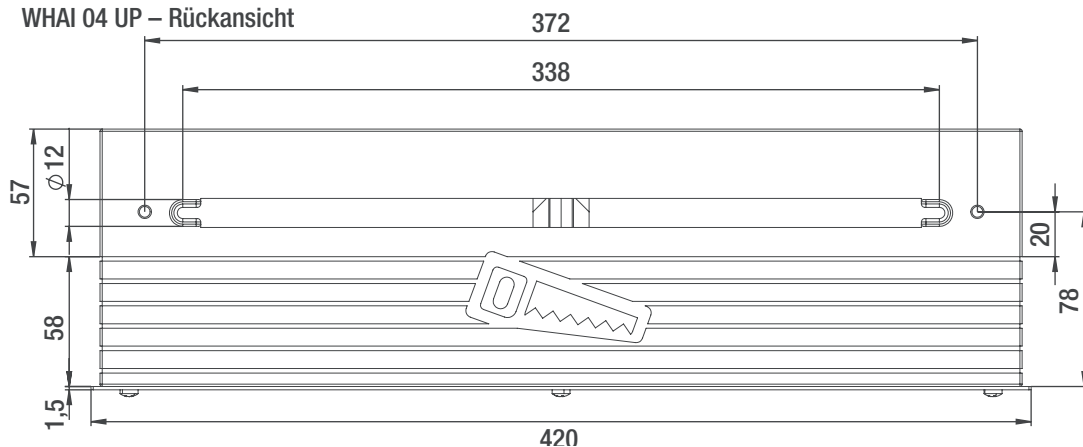

2. GRUNDLEGENDE SICHERHEITSHINWEISE

2.1. ALLGEMEINE HINWEISE

Lesen Sie sich die Anleitung sorgfältig durch, bevor Sie mit der Installation beginnen. Bewahren Sie diese für einen späteren Gebrauch griffbereit auf oder händigen Sie diese ggf. einem neuen Besitzer aus.

Bei Verlust finden Sie das Dokument auch auf unserer Internetseite: www.aereco.de/downloads

Beachten Sie unbedingt die allgemeinen Sicherheitshinweise sowie die Sicherheitssymbole mit Hinweisen im Text:

- Bei allen Arbeiten sind die allgemein gültigen Arbeitsschutz- und Unfallverhütungsvorschriften einzuhalten.
- Die Montage darf nur durch eine entsprechend qualifizierte und zugelassene Fachkraft erfolgen.
- Bei der Verwendung von Hilfsstoffen (z.B. Dichtstoffen) sind die jeweiligen Sicherheitsvorschriften des ausgewählten Herstellers zu beachten.
- Neben den Bestimmungen dieser Montageanleitung sind weitere geltende Regeln zu beachten. Dies gilt insbesondere für Regeln zur Unfallverhütung, anerkannte fachtechnische Regeln, sowie sicherheitstechnische Regeln (DIN, VDI, VDE etc.).

Erklärung verwendeter Warnsymbole



Achtung: Allgemeiner wichtiger Hinweis

2.2. GELTUNGSBEREICH DER ANLEITUNG

Die vorliegende Montageanleitung gilt nur für die beschriebenen Artikel:

Akustische Wetterschutzhaube WHAI 04 UP

und keinesfalls für die komplette Anlage.

In Schemen sowie im Text werden ggf. Beziehungen zu anderen Komponenten von Anlagen dargestellt. Dies geschieht jedoch nur zur Verdeutlichung des Gesamtzusammenhanges. Weitere Anleitungen sowie die Montageanleitungen der Hersteller anderer Produkte sind unbedingt zu beachten.

2.3. BESTIMMUNGSGEMÄSSER GEBRAUCH

Die Wetterschutzhaube WHAI 04 UP ist für die horizontale Montage am Blendrahmen vorgesehen. Sie dient als Wetterschutzhaube für Außenbauteil-Luftdurchlässe am Fenster zur Belüftung von Wohnräumen bei freier Lüftung und in einemventilatorgestützten Abluftsystem von Aereco oder ähnlichen Systemen.

Die Wetterschutzhaube darf nicht von Bauteilen verdeckt werden, die einen Einfluss auf die einströmende Luft haben.

2.4. GEWÄHRLEISTUNG UND HAFTUNG

Gewährleistungs- und Haftungsansprüche bei Personen- und Sachschäden sind ausgeschlossen, wenn sie auf eine oder mehrere der folgenden Ursachen zurückzuführen sind:

- Nicht bestimmungsgemäße Verwendung.
- Nicht beachten der Hinweise bezüglich Transportes, Lagerung, Montage, Betrieb und Wartung. Transportschäden sind direkt beim Frachtführer anzuzeigen.
- Unsachgemäße Montage, Inbetriebnahme oder Reparatur.
- Betrieb mit defekten und/oder nicht funktionsfähigen Sicherheits- und Schutzeinrichtungen.
- Eigenmächtige bauliche Veränderungen.
- Katastrophenfälle durch Fremdkörpereinwirkung und höhere Gewalt.

3. MONTAGE

3.1. BENÖTIGTE WERKZEUGE UND MONTAGEMATERIAL

Lieferumfang

- EPS-Akustikwetterschutzhaube
- Wetterschutzgitter V4A
- 3x Dämmstoffdübel 8x32 mm
- 3x Linsen-Blechschauben 3,9x32 mm

Benötigtes Werkzeug (kein Lieferumfang)

| | |
|---|--|
|  | Klebeband |
|  | Dichtmittel |
|  | Schraubenzieher |
|  | Dämmstoffmesser zum Zuschneiden |
|  | Bleistift |
|  | Wasserwaage |
|  | Bauseitige Schrauben zur Befestigung der WHAI 04 UP am Fenster |

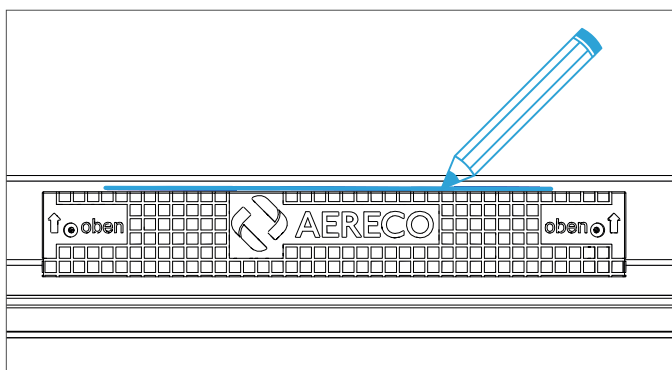
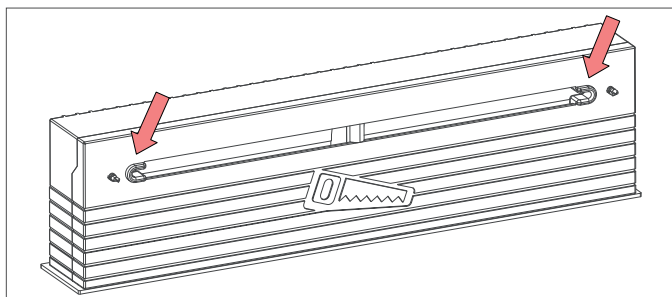
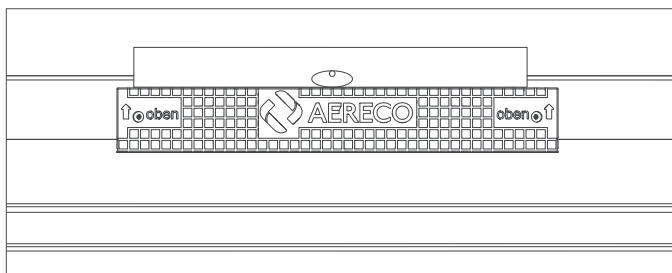
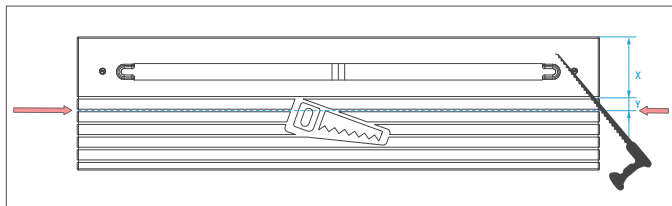
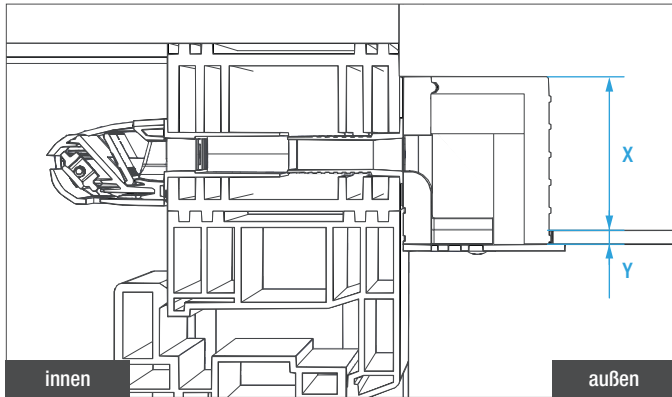
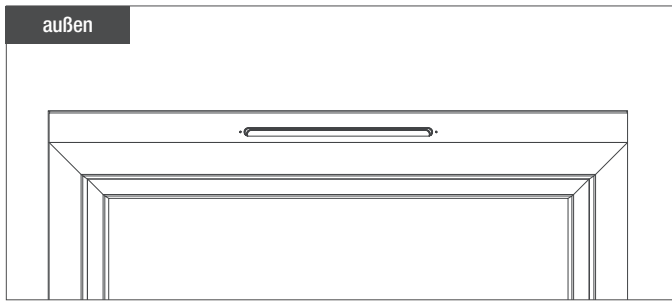

3.2. INSTALLATION / MONTAGE

3.2.1. ALLGEMEINE HINWEISE

Es ist dringend erforderlich, dass Sie vor Beginn der Montage der WHAI 04 UP vollständig die Montageanleitung Ihres entsprechenden Fenster-ALDs lesen.

Nach der Fräsung gemäß Montageanleitung Fenster-ALD können Sie mit der Montage der WHAI 04 UP beginnen.

Das Gitter muss später mit dem Putz bündig abschließen. Deshalb ist vor der Montage zu bestimmen, wie weit die Isolierung (X) und der anschließende Putz (Y) gehen werden.

Schneiden Sie daraufhin die Wetterschutzhaube anhand der ermittelten erforderlichen Maße X und Y passend zu.

Positionieren Sie anschließend die Wetterschutzhaube an der Fräsung und richten Sie diese mit einer Wasserwaage aus. Beachten Sie dabei die Ausrichtung „oben“.

Zur leichteren Positionierung befinden sich an der WHAI 04 UP zwei Ausbuchtungen, welche in die Fräsung / den Luftkanal eingesetzt werden.

Markieren Sie die korrekte Position der Wetterschutzhaube, z.B. mit einem Bleistift.

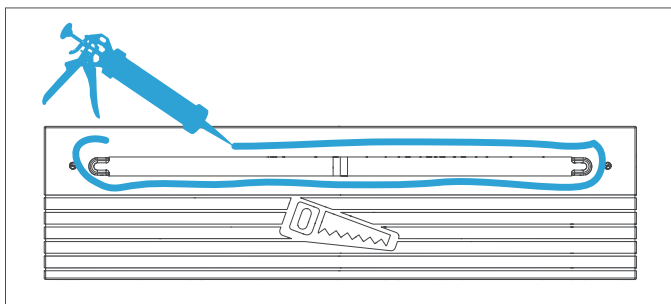

Dichten Sie die Auflagefläche um die Fräsöffnung mit geeignetem Dichtmittel ab.



Hinweis: Achten Sie darauf, dass die Fräsung nicht durch Dichtmittel verschlossen oder verkleinert wird.

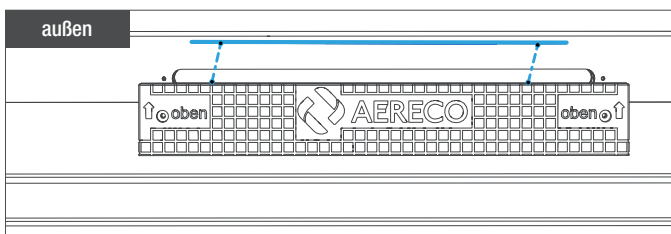

Positionieren Sie anschließend die WHAI 04 UP mit Hilfe der Bleistiftlinien an der richtige Stelle. Achten Sie darauf, dass der Schriftzug auf der Wetterschutzhaube richtig herum angezeigt wird.

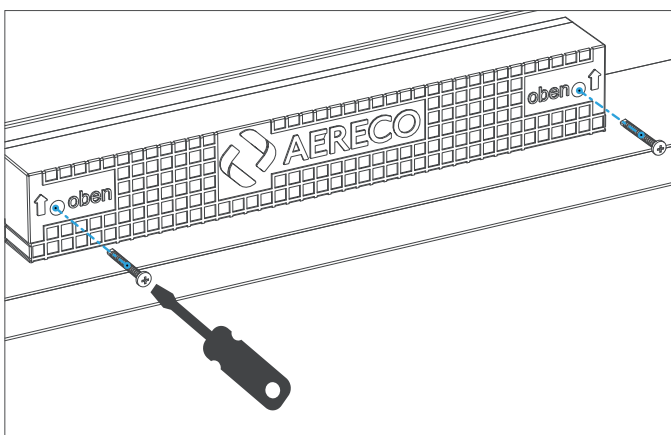

Befestigen Sie vorsichtig die Wetterschutzhaube mit geeigneten Schrauben.



Hinweis: Gegebenenfalls kann ein Vorbohren erforderlich sein.

VORSICHT! Das Material der WHAI 04 UP ist empfindlich und kann leicht beschädigt werden. Achten Sie darauf, dass die Schraubenköpfe das Material nicht vollständig durchdringen.

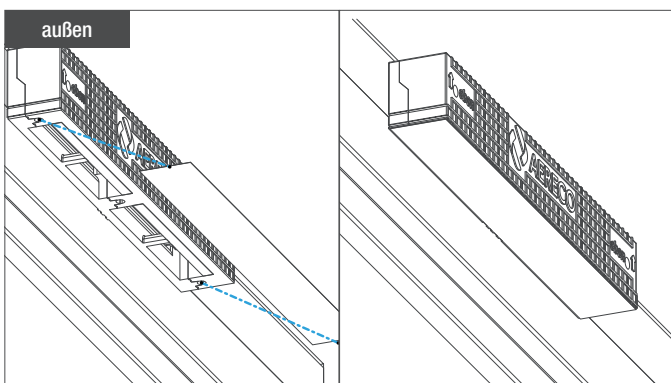

Verschließen Sie die untere Öffnung der Wetterschutzhaube vor dem Verputzen mit bauseitigem Klebeband, sodass kein Schmutz eindringen kann.



Schützen Sie das Bauteil bei mehrtägiger Unterbrechung der Arbeiten vor Regen und Witterung.

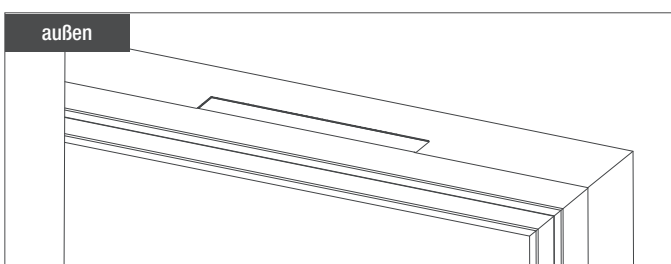

Die nächsten Arbeitsschritte sind nach den Isolier- und Verputzarbeiten der Fassade durchzuführen.



Achten Sie beim Verputzen darauf, dass das Bauteil nicht beschädigt wird. Schützen Sie das Bauteil vor Regen und Witterung.

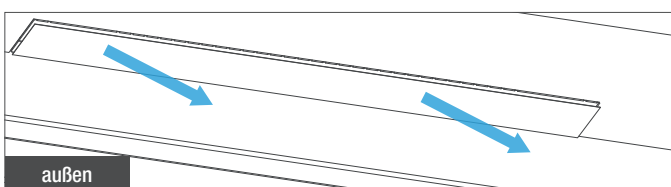

Um mit den weiteren Arbeitsschritten fortzufahren, entfernen Sie zunächst das Klebeband.

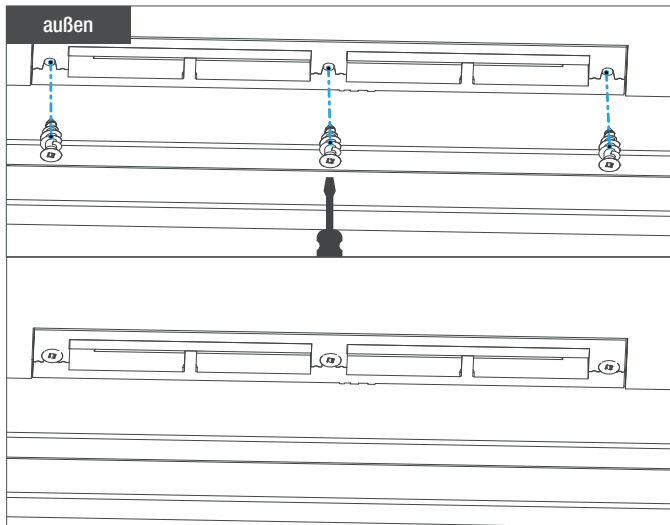

Drehen Sie die im Lieferumfang enthaltenen Dämmstoffdübel vorsichtig (!) oberflächenbündig mit einem Schraubenzieher in die drei vorgesehenen Löcher ein.



VORSICHT! Das Material ist empfindlich und kann leicht beschädigt werden. Drehen Sie die Dübel nur oberflächenbündig und keinesfalls zu weit in die Wetterschutzhaube ein.

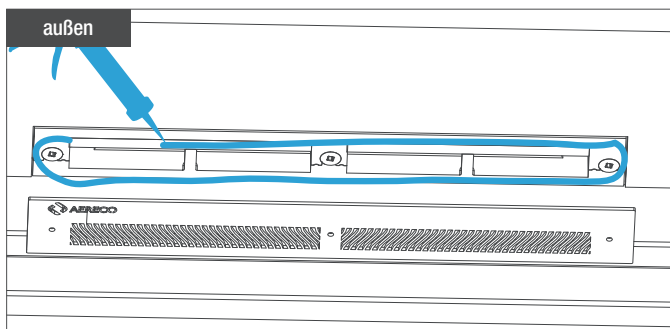

Tragen Sie geeignetes Dichtungsmaterial umlaufend um die Öffnung auf der Unterseite der WHAI 04 UP auf.

Hinweis: Achten Sie darauf, dass die Öffnung nicht durch Dichtmittel verschlossen oder verkleinert wird.

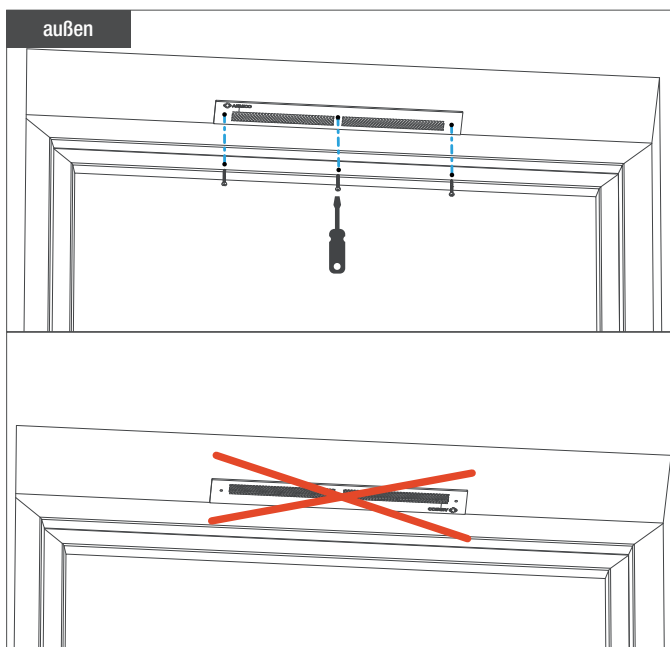

Bringen Sie das Wetterschutzgitter an. Achten Sie dabei auf die korrekte Ausrichtung, siehe AERECO Schriftzug links im Bild. Der Schriftzug muss an der vom Fenster abgewandten Seite sein.

Schrauben Sie das Gitter vorsichtig mit einem Schraubenzieher und den im Lieferumfang enthaltenen Linsen-Blechschraben 3,9x32 fest.



VORSICHT! Das Gitter ist ausschließlich handfest anzuschrauben. Bei zu starkem Drehmoment werden die Dübel und das Material der WHAI 04 UP irreparabel beschädigt.

4. INSTANDHALTUNG / WARTUNG

Führen Sie Instandhaltung und Wartung gemäß der Montageanleitung „feuchtegeführte ALD“ durch.

5. ENTSORGUNG

Entsorgen Sie Einzelteile und Verpackung sortenrein. Beachten Sie lokale Vorschriften und die Vorgaben des örtlichen Entsorgungsunternehmens.



Aereco GmbH

Robert-Bosch-Str. 9 – 65719 Hofheim-Wallau – DEUTSCHLAND – Tel. +49 (0)6122/ 92 768 30 – info@aereco.de
www.aereco.de